



Europe
14 Rue de l'atome, CS30035
67801 Bischheim Cedex, France
TEL. +33 (0)3 90 22 74 00 • FAX. +33 (0)3 90 20 09 12

If you have any questions, please email us at: info@hjc-europe.com

America
511 S.Harbor Blvd. #V, La Habra, California 90631
TEL. 562.407.2186 FAX. 562.802.7706

If you have any questions, please e-mail us at: info@hjchelmets.com

www.hjchelmets.com

HJC Corp.

REV.00.

RPHA 70

Owner's Manual

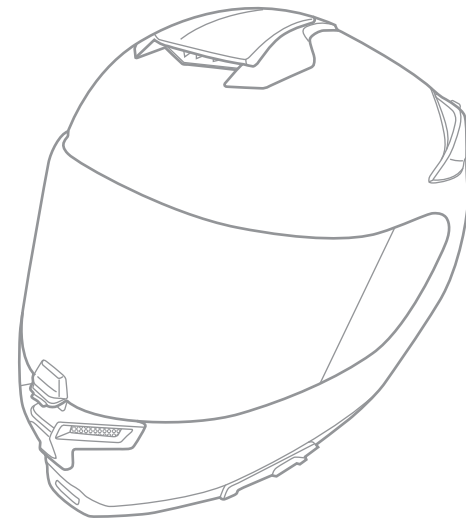

Warning!

For your safety, it is important that you completely read the owner's manual and all warning labels.

Contents

English / Français	P. 2-9
Deutsch / Español	P. 10-17
Italian / Dutch	P.18-25

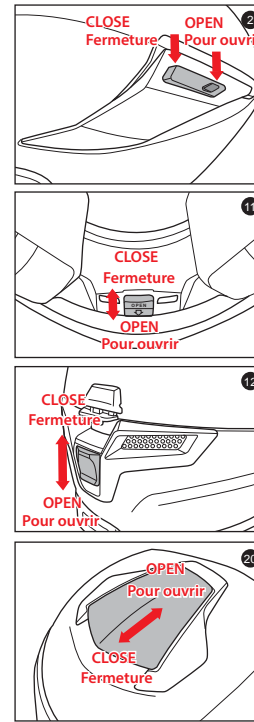

Specifications / Spécifications

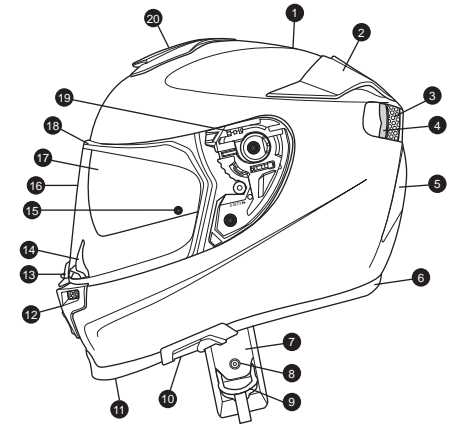

- | | | |
|---|--|--------------------------------|
| 1. Outer shell | 8. Chin strap snap | 15. Anti-fog lens pins |
| 2. Rear venturi exhausts | 9. Double "D" ring | 16. Tool-less shield |
| 3. Impact absorbent liner | 10. Sun shield (Sunlight film) lever | 17. Sun shield (Sunlight film) |
| 4. Comfort liner | 11. Inner chin vent | 18. Eyeport Gasket |
| 5. Lower rear exhaust venturi vents | 12. Front chin vent | 19. Shield Ratchet |
| 6. Rubber edge trim | 13. Shield locking system | 20. Top Front Vent |
| 7. Chin strap | 14. Breath deflector | |
| | | |
| 1. Coque extérieure | 8. Jugulaire de menton | 14. cache nez |
| 2. Ventilation arrière | 9. Boucle Double "D" | 15. Anti-fog lens pins |
| 3. Calotte intérieure absorbant les chocs | 10. Levier du pare soleil | 16. Ecran |
| 4. Garniture intérieure | 11. Ventilation Mentonnaire Intérieure | 17. Pare soleil |
| 5. Aération Arrière | 12. Aération mentonnaire | 18. Joint de l'écran |
| 6. Joint | 13. Système de blocage de l'écran | 19. Mécanisme de l'écran |
| 7. Jugulaire | | 20. Ventilation supérieure |

Shield Removal / Démontage de l'écran

1. Move the slide lock to left to disengage. / Poussez le loquet vers la gauche afin de le débloquer.
2. Squeeze the tab and lift up the center latch. / Pincez le loquet central et glissez-le vers le haut.
3. Open shield to the maximum open position. / Ouvrir l'écran au maximum de la position ouverture.
4. Push the handle-locker to the open position. The shield will be automatically released out of base ratchet mechanism. / Placer le levier de fermeture en position ouverture. L'écran se retire automatiquement du mécanisme de fixation.

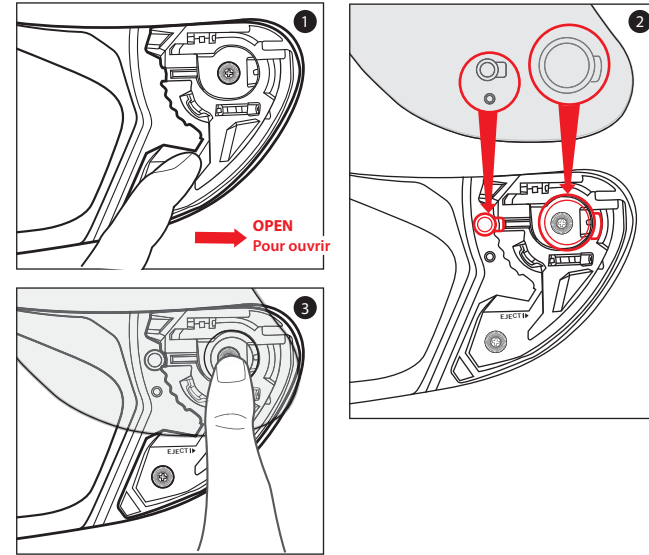
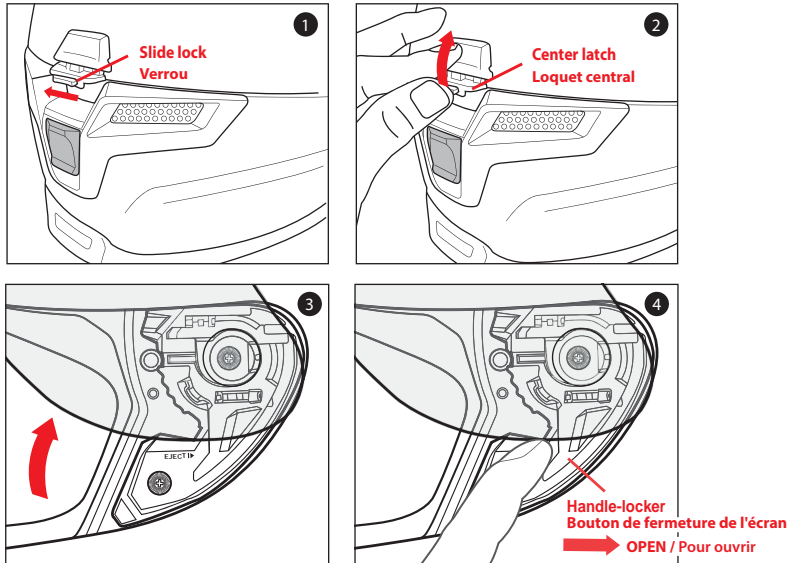

Warning! Attention!

Always check to make sure helmet pads are installed before using the helmet. A helmet with missing or improperly installed pads may increase your risk of serious injury or death in an accident.
 Pour rendre sûr le casque, toujours vérifier que les garnitures sont installées avant de l'utiliser.
 Un casque où il manque, ou si les garnitures sont mal installées, peut augmenter le risque de dommages sérieux ou de mort lors d'un accident.

Cheek Pad Removal / Démontage mousse de joue

There are 3 snaps holding the cheek pad in place. / Il y a trois lanières tenant la garniture des joues en place.

1. Gently pry the cheek pad away from the interior, releasing the snaps. / Tirer doucement la garniture des joues de l'intérieur, enlever les lanières.
2. Grasp the cheek pad near its center and gently pull it free from the chin strap. / Prendre la garniture des joues près de son centre et tirer doucement sur la sangle jugulaire.

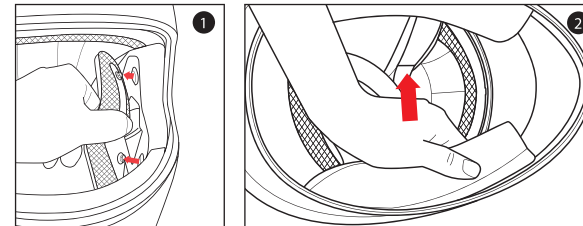

Shield Installation / Installation de l'écran

1. Ensure that the handle-locker is in the open position. / Assurez-vous que le levier de fermeture est en position fermeture.
2. Align and insert the top of the shield guide into the plate-gear guide. / Alignez et insérez le haut des points de fixation de l'écran dans les points de fixation du mécanisme de fixation.
3. With the guides properly aligned, press the lower section of the shield into the plate-gear mechanism. The locking tab should pop into position, locking the shield into place. / Les points de fixation étant bien alignés, appuyez la partie basse de l'écran dans le mécanisme de fixation. Les pattes de fixation doivent s'encliqueter, fixant ainsi l'écran.

Cheek Pad Installation / Installation mousse joue

1. Feed the chin strap through the opening in the cheek pad. / *Insérer la sangle jugulaire à travers l'ouverture de la garniture des joues.*
2. Align and fully slide the cheek pad plastic plate between shell and EPS. / *Alignez et glissez entièrement la plaque plastifiée de la mousse de joue entre la calotte et l'EPS.*
3. Clip the cheek pad's 3 small male snaps to the 3 female snaps fixed on the shell interior. / *Veuillez assembler les 3 clips ensemble à l'intérieur de la calotte.*

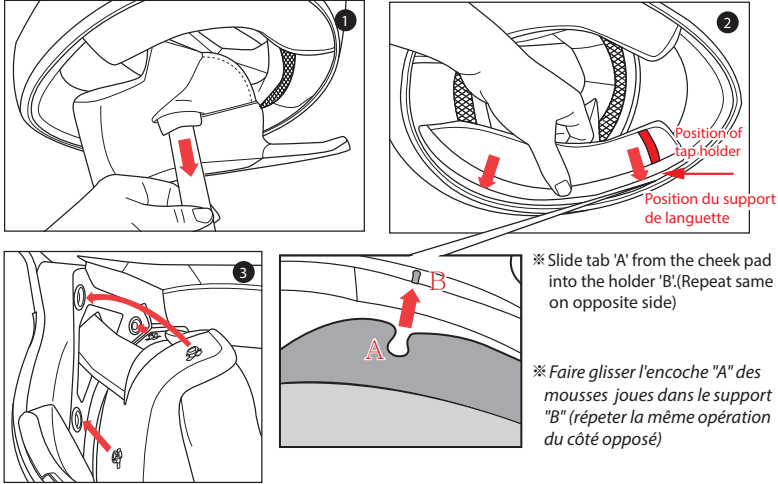

Crown Pad Removal / Démontage garniture intérieure

1. Grasp the crown pad fabric as close as possible to its plastic base and pull/pry away from the helmet. Notice how the crown pad plastic section aligns with the shell plastic sleeve. This will help orient you with the reinstallation. / *Saisir la garniture le plus près possible de la base en plastique, poussez/tirez vers l'extérieur du casque. Notez que la garniture s'aligne avec la bande en plastique de la coque. Ceci vous aidera lors de la réinstallation.*
2. Repeat same at rear. / *Refaites la même chose à l'arrière.*

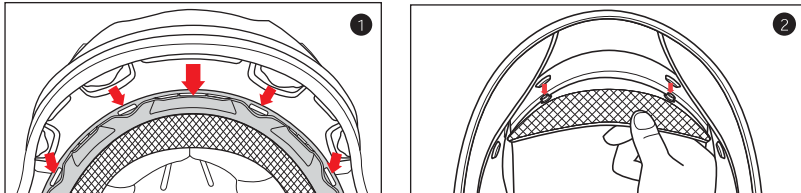

Crown Pad Installation / Installation de la garniture intérieure

1. Install the front section first by aligning the plastic shell base and the crown pad plastic sleeve, ensuring that the center and side holes are properly aligned. Press the crown pad plastic sleeve (center portion) into the center of the channel which is built into the plastic shell base, working your way outward to each side. / *Installer en premier la partie frontale en alignant la coque plastique et la garniture frontale plastique cliquetée en s'assurant que les encoches du centre et des côtés soient correctement alignées. Appuyer la partie frontale plastique (partie centrale) dans l'emplacement qui a été conçu à cet effet dans la coque en insérant les encoches de chaque côté.*
2. Align and snap the two rear snaps into place. / *Alignez et pressez les 2 boutons pression arrière à leur place.*

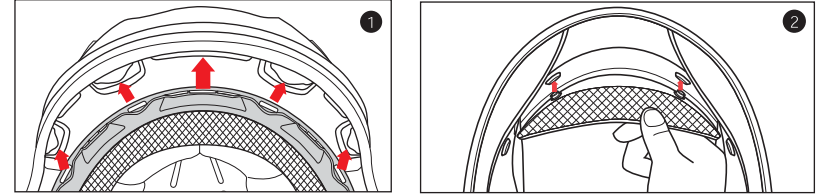

Chin Strap Cover Removal / Démontage de la protection de jugulaire

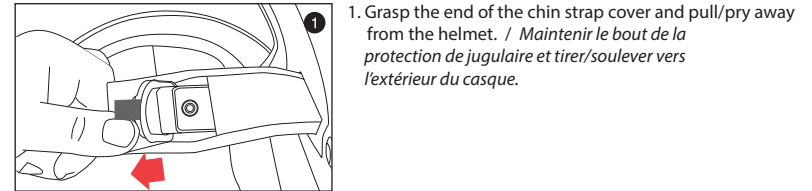

1. Grasp the end of the chin strap cover and pull/pry away from the helmet. / *Maintenir le bout de la protection de jugulaire et tirer/soulever vers l'extérieur du casque.*

Chin Strap Cover Installation / Installation de la protection de jugulaire

1. Insert the chin strap into the chin strap cover and push the chin strap all the way in. / *Insérer la jugulaire dans la protection de jugulaire et pousser toute la jugulaire à l'intérieur.*

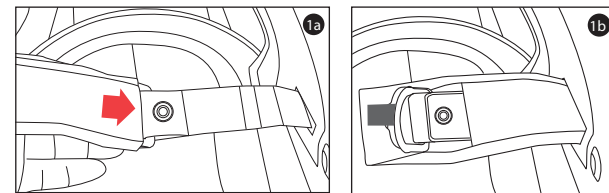

Warning!

- Try not to operate the sun shield (sunlight film) while riding as this may impair your vision and may lead to an accident.
- DO NOT pull on the sun shield (sunlight film) when it is already down. The sun shield (sunlight film) may be ejected and this will increase the risk of serious injury or death in the event of an accident.
- Do not attempt to adjust the sun shield (sunlight film) itself with your hands. Always use the sun shield (sunlight film) lever.
- DO NOT use sun shield (sunlight film) at night time. The sun shield (sunlight film) is only for day time use. The sun shield (sunlight film) does not provide eye protection. When you use the sun shield (sunlight film) be sure that the clear visor is also in closed position

Attention!

- N'essayez pas de manipuler pare-soleil en roulant, car ceci pourrait altérer votre vision et provoquer un accident.
- Ne tirez pas sur pare-soleil lorsqu'il est déjà abaissé. Pare-soleil pourrait être éjecté et ceci augmenterait le risque de blessures graves ou de mortalité en cas d'accident.
- N'essayez pas d'ajuster pare-soleil avec vos mains. Utilisez toujours le levier prévu à cet effet.
- N'utilisez pas pare-soleil de nuit. Pare-soleil est uniquement prévu pour une utilisation de jour. Pare-soleil n'assure pas la protection des yeux. Lorsque vous utilisez pare-soleil assurez-vous que l'écran clair soit également en position fermée.

Sun shield (Sunlight film) Operation /

Utilisation du pare soleil

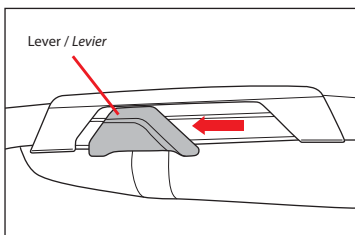

Above illustration shows raised sun shield (sunlight film) position. / L'illustration ci-dessous montre le pare-soleil en position haute

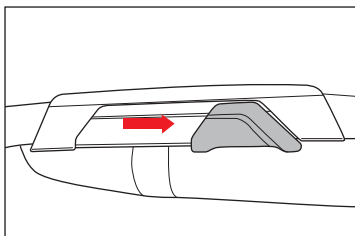

Above illustration shows lowered sun shield (sunlight film) position. / L'illustration ci-dessous montre le pare-soleil en position basse

Breath Deflector Removal / Retrait du déflecteur nasal

1. Push breath deflector flat and pull away from the helmet as arrows indicate. / Saisissez le centre du cache-nez, tirez doucement dessus pour le sortir de sa fente.

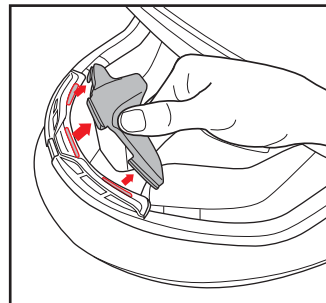

Breath Deflector Installation / Mise en place du déflecteur nasal

1. Push breath deflector into specified slot as arrows indicate. / Faites glisser le cache-nez dans la fente prévue à cet effet.

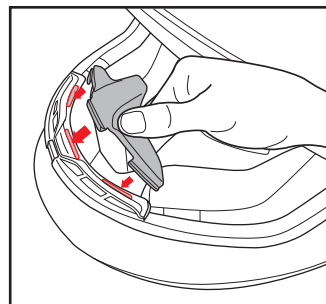

Emergency Kit / Kit de secours

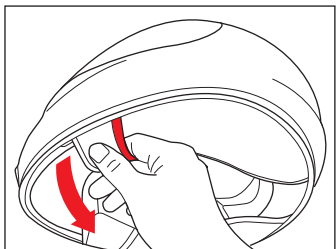

In an emergency, you may remove the cheek pads as indicated in the illustration. Pull the red line pocket with your fingers. / *En cas d'urgence, vous pouvez enlever les mousses joues comme indiqué en illustration. Tirez sur la languette rouge avec vos doigts.*

► Please use Emergency Kit only in emergency situation. / *Veillez n'utiliser le kit de secours qu'en cas d'urgence.*

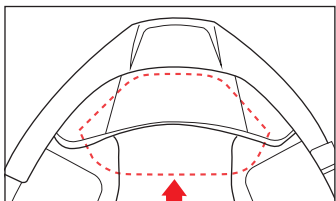
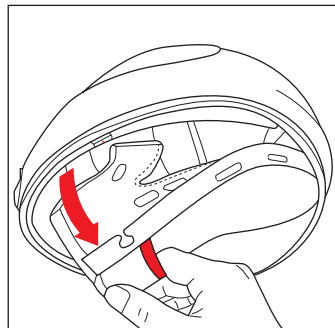
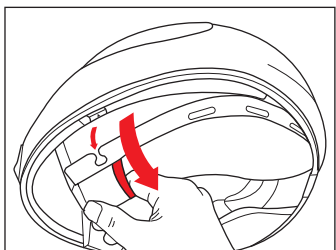

* This pad is attached in the interior of chin curtain and it blocks the air coming in towards the neck.
/ *Cette protection fixée à l'intérieur du cache-menton empêche l'entrée d'air.*

Konstruktionsdetails / Especificaciones

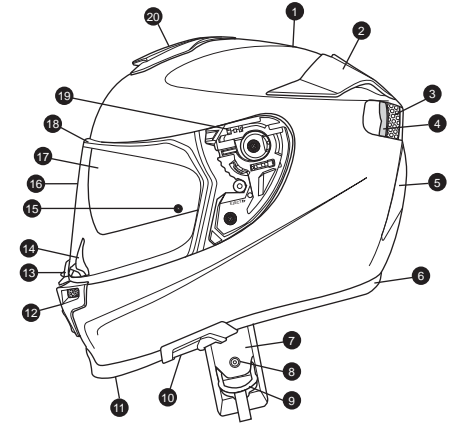
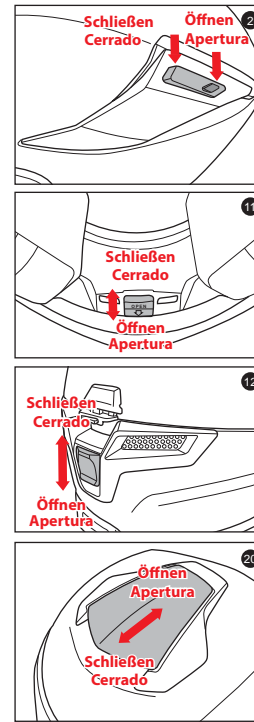

1. Außenschale
2. Hintere Entlüftung
3. Stoßdämpfende Innenschale
4. Komfort-Innenfutter
5. Rückwärtige Helmentlüftungen
6. Gummi-Abschlusskante
7. Kinnriemen
8. Druckknopf Kinnriemen

9. Doppel-D-Ring-Verschluss
10. Verstellhebel Sonnenblende
11. Hebel für seitliche Kinnbelüftung
12. Frontlüftung (verstellbar)
13. Visierarretierung
14. Atemabweiser
15. Anti-Beschlag Scheibenbefestigung

16. Visier (ohne Werkzeug auswechselbar)
17. Sonnenblende
18. Visierdichtung
19. Visierrasterung
20. Überkopfbelüftung (verstellbar)

1. Calota exterior
2. Sistema de ventilación trasero
3. Capa para absorber impactos
4. Almohadilla interior
5. Ventilación trasera
6. Terminaciones de caucho
7. Correa de cierre

8. Broche de la correa de la barbilla
9. Anilla doble "D"
10. Mecanismo de las gafas solares
11. Ventilación interior de la mentonera
12. Sistema de ventilación delantera
13. Sistema de bloqueo de la pantalla
14. Protector de respiración

15. Lentes antivaho
16. Pantalla
17. Gafas solares
18. Bordo para abrir o cerrar la pantalla
19. Mecanismo de la pantalla
20. Sistema de ventilación frontal y superior

Visierdemontage / Desmontar la pantalla

1. Zum Lösen des Druckknopfes ziehen Sie das Verschlussband nach links. / *Mover el cierre deslizando hacia la izquierda para desenganchar.*
2. Zum Öffnen des Verschlusses halten Sie die rote Lasche fest und ziehen gleichzeitig das Verschlussband heraus. / *Apriete la pestaña y levante el pestillo central*
3. Visier bis zur maximal möglichen Offenstellung öffnen. / *Abra el protector completamente hasta la posición de abierto.*
4. Den Arretierungshebel in Richtung 'OPEN' drücken. Das Visier wird automatisch entriegelt und freigegeben. / *Mueva el cierre de la manija hacia la posición de abierto. El protector se liberará automáticamente del mecanismo de trinquete de base.*

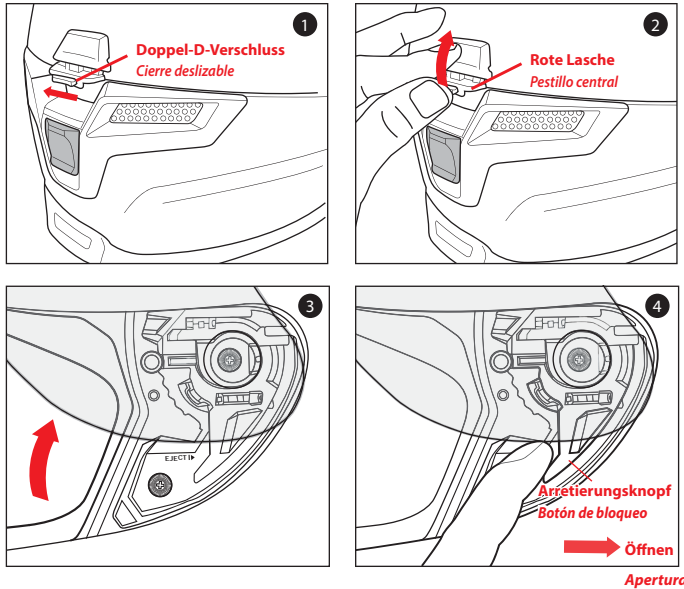

Visiermontage / Montar la pantalla

1. Sicherstellen, dass der Arretierungshebel in Position, 'OPEN' ist. / *Asegúrese de que el cierre de la manija esté en la posición de abierto.*
2. Die Visierführung an der Visieraufnahme der Visierrasterung ausrichten und einsetzen. / *Alinee e inserte la parte superior de la guía del protector en la guía del mecanismo de la placa.*
3. Ist die Visierführung sauber an der Visierrasterung ausgerichtet, den unteren Rand des Visieres andrücken bis die Verriegelung aktiviert ist und das Visier in der Halterasterung hält. / *Con las guías alineadas correctamente, inserte la sección inferior del protector en el mecanismo de la placa. La pestaña de cierre debería encajar con un golpe seco, haciendo bloquear el protector.*

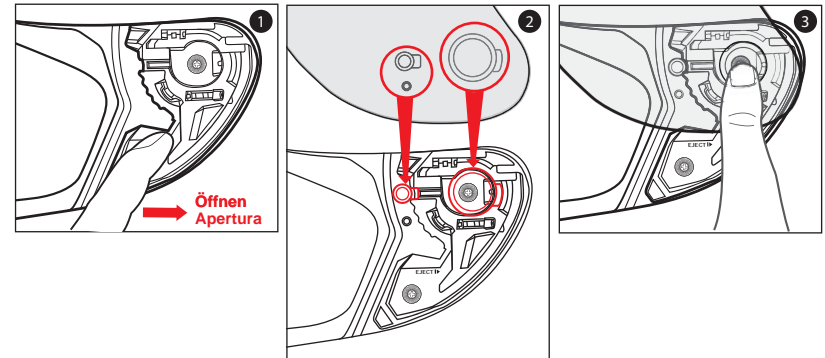

Warnung!

Prüfen Sie vor der Benutzung des Helms, ob die Wangenpolster fest montiert sind. Ein Helm mit fehlenden oder falsch montierten Wangenpolstern kann das Risiko schwerer oder tödlicher Verletzungen bei einem Unfall erhöhen.

Advertencia!

Siempre asegúrese de que las almohadillas del casco estén instaladas antes de emplear el casco. Un casco al que le faltan las almohadillas o que no las tiene instaladas adecuadamente puede aumentar el riesgo de lesiones graves o muerte en un accidente.

Demontage der Wangenpolster / Extracción de la almohadilla de la mejilla

Die Wangenpolster sind mit Druckknöpfen an der Styroporschale befestigt. / *Hay 3 broches que mantienen la almohadilla de la mejilla en su lugar.*

1. Ziehen Sie die Wangenpolster vorsichtig ins Helminnere ab und lösen Sie dabei die Druckknöpfe. / *Levante con suavidad la almohadilla de la mejilla del interior, abriendo los broches.*
2. Die seitliche Befestigungslasche, die das Wangenpolster zwischen Helmschale und Styroporschale fixiert, vorsichtig nach unten herausziehen, und das Wangenpolster abnehmen und vom Kinnriemen abstreifen. / *Tome la almohadilla de la mejilla cerca del centro y con suavidad extráigala de la correa de la barbilla.*

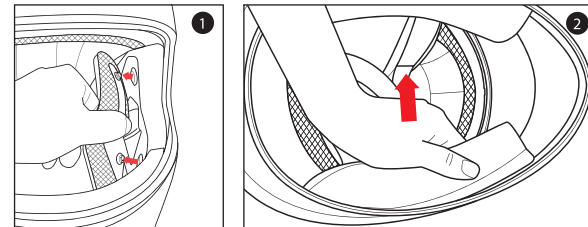

Montage der Wangenpolster / Instalación de la almohadilla de la mejilla

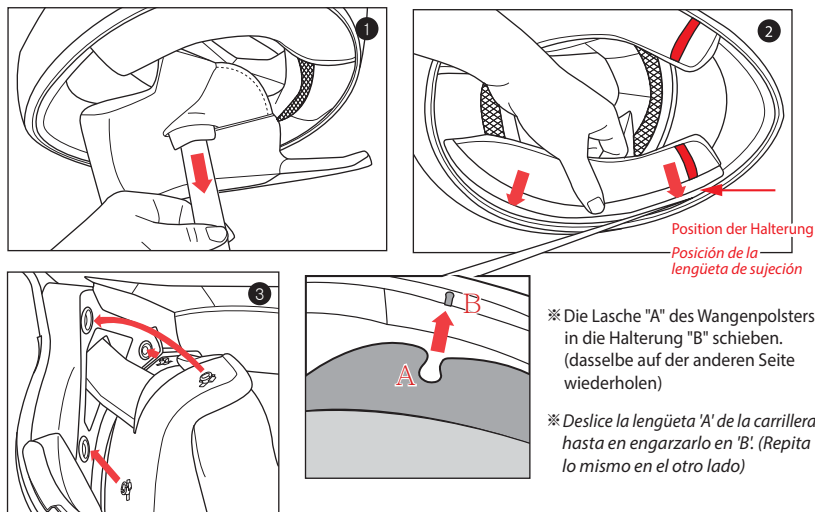

Demontage des Kopfpolsters / Extracción de la almohadilla de la cabeza

1. Fassen Sie den textilen Teil des Futters möglichst nahe an der vorderen Plastiklasche und ziehen Sie die Plastiklasche aus der Kunststoffhalterung heraus. / *Acerque la tela de la almohadilla de la cabeza tanto como sea posible a su base plástica y quítela/levántela del casco. Observe cómo la sección plástica de la almohadilla de la cabeza se alinee con la tira plástica del arazón. Esto lo ayudará a orientarse con la reinstalación.*
2. Lösen Sie die beiden Druckknöpfe am hinteren, unteren Helmrund und ziehen Sie dann das komplette Kopfpolster nach unten aus dem Helm heraus. / *Repita la misma operación en la parte trasera.*

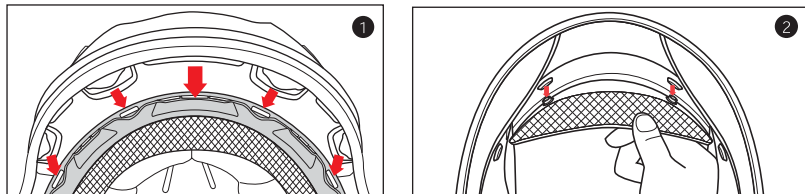

Montage des Kopfpolsters / Instalación de la almohadilla de la cabeza

1. Befestigen Sie das Kopfpolster, indem Sie die vordere Plastiklasche mittig in die Kunststoffhalterung (Stirnmitte) bis zum Einrasten einschieben. Anschließend die Plastiklasche links und rechts seitlich komplett einschieben. / *Primero instalar la sección delantera, alineando la calota y el acolchado superior. Los agujeros laterales y centrales han de estar bien alineados. El acolchado debe entrar en la ranura central, y después siga fijando el acolchado hacia los dos lados.*
2. Richten Sie die beiden hinteren Druckknöpfe aus und befestigen Sie sie mit den im Helm angebrachten Unterdruckknöpfen. / *Alinee y cierre los dos broches.*

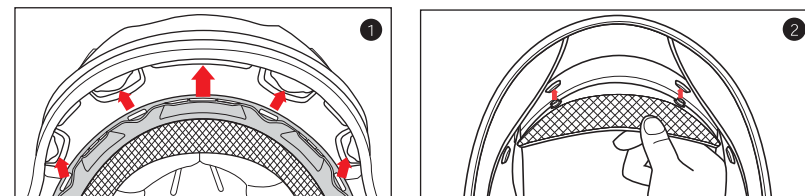

Austausch der Kinnriemenpolsterung / Extracción de la funda de la correa de cierre

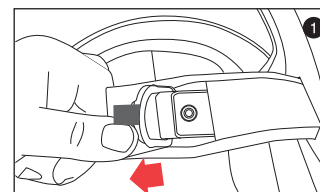

1. Ziehen Sie die Polsterhülle einfach vom Kinnriemen ab. / *Estire del extremo de la funda de la correa de cierre.*

Montage der Kinnriemenpolsterung / Instalación de la funda de la correa del cierre

1. Das Kinnriemenende soweit wie möglich in die Polsterhülle einführen, und diese dann bis zum Anschlag über den Kinnriemen streifen. / *Insertar la correa de cierre en la funda y empujar la correa hasta el final.*

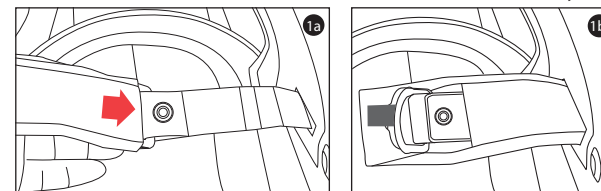

Warnung!

- Versuchen Sie nicht die Sonnenblende während der Fahrt zu bedienen, da es zu Sichtbehinderungen kommen kann was zu einem Unfall führen kann.
- Ziehen Sie nicht an der Sonnenblende wenn sie bereits unten ist. Das kann zu schweren oder sogar tödlichen Verletzungen in Folge eines Unfalls führen.
- Versuchen Sie nicht die Sonnenblende mit der Hand einzustellen. Verwenden Sie hierfür ausschließlich den Bedienhebel.
- Verwenden Sie die Sonnenblende nicht in der Nacht. Die Sonnenblende ist nur tagsüber zu verwenden. Die Sonnenblende schützt nicht die Augen. Wenn Sie die Sonnenblende nutzen, stellen Sie sicher, dass das klare Visier geschlossen ist.

Advertencia!

- No manipular la gafa solar durante la conducción, puesto que ello podría impedir la visión y provocar un accidente.
- No tirar de la gafa solar cuando ya está bajada. La gafa solar podría soltarse, incrementando así el riesgo de una lesión grave o incluso letal en caso de accidente.
- No intente ajustar la gafa solar directamente con las manos. Usar siempre la palanca de la gafa solar.
- No usar la gafa solar durante la noche. La gafa solar es de uso únicamente diurno. La gafa solar no proporciona protección para los ojos. Al usar la gafa solar, asegúrese que la pantalla transparente está en posición cerrada.

Bedienung der Sonnenblende / Funcionamiento de la gafa solar integrada

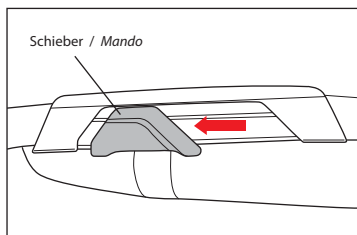

Die obere Abbildung zeigt die Sonnenblende in der oberen Position. / La ilustración muestra la posición de la palanca con la gafa solar subida.

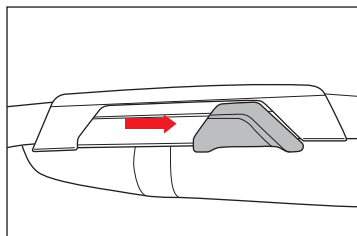

Die untere Abbildung zeigt die Sonnenblende in der untersten Position. / La ilustración muestra la posición de la palanca con la gafa solar bajada.

Entfernen des Atemabweisers / Extracción del deflector de respiración

1. Fassen Sie den Atemabweiser mittig an und ziehen ihn vorsichtig nach oben aus seiner Vorrichtung. / Agarre el centro de la naricera y tire suavemente hacia arriba hasta soltarla.

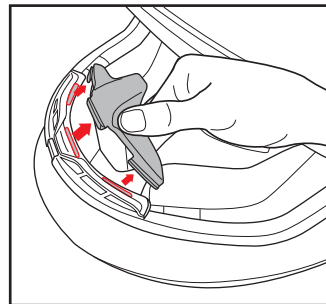

Einbau des Atemabweisers / Instalación del deflector de respiración

1. Führen Sie den Atemabweiser in seine Vorrichtung. / Deslice la naricera dentro de la ranura.

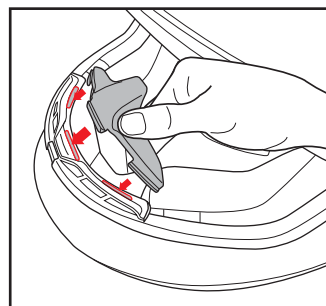

Notfallvorrichtung / Kit de emergencia

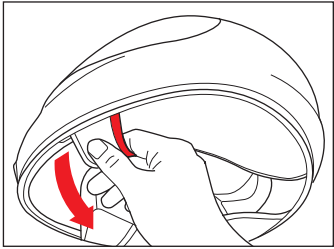

Im Notfall können Sie die Wangenpolster, wie in der Abbildung dargestellt, entfernen. Das Wangenpolster an der Rescue Tasche anfassen und vorsichtig herausziehen. / *En caso de emergencia, desmonte las carrilleras tal como se indica en la ilustración. Tire con los dedos del bolsillo de línea roja.*

► Die Notfallvorrichtung bitte ausschließlich im Notfall benutzen. / *Use por favor el kit de emergencia sólo en caso de emergencia.*

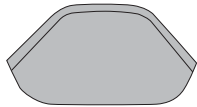
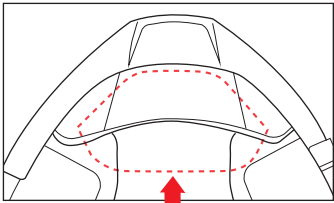
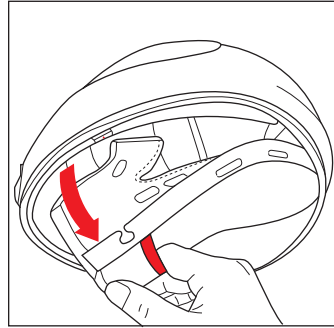
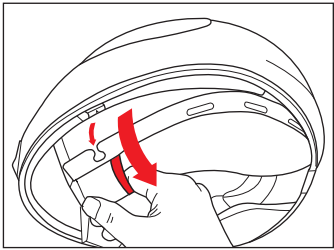

* Diese, mit Klett am Windabweiser befestigte Einlage ist verstellbar und verhindert den Windeintritt.

/ *Esta almohadilla va dentro de la cortina de la barbilla e impide que el aire vaya hacia el cuello.*

Caratteristiche / Specificaties

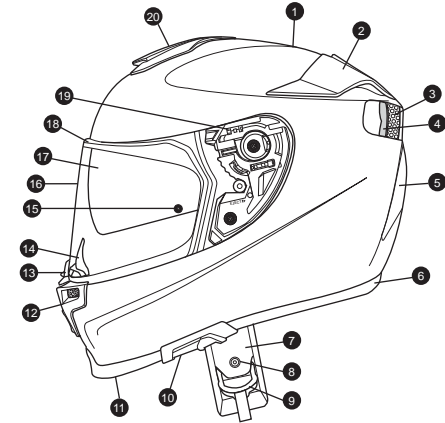
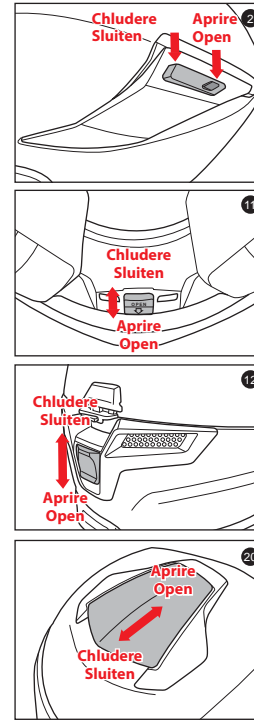

1. Calotta esterna
2. Presa d'aria posteriore
3. Calotta interna in poliuretano espanso
4. Rivestimento interno
5. Ventilazioni posteriori
6. Rifinitura di gomma
7. Cinturino sottogola

8. Cinghia per il mento con chiusura a scatto
9. Doppio anello tipo D
10. Leva per l'occhiale da sole
11. Ventilazione interna mentoniera
12. Presa d'aria mentoniera
13. Sistema di chiusura visiera

14. Paranaso
15. Lente anti-appannamento
16. Visiera
17. Occhiale da sole
18. Guarnizione della visiera
19. Meccanismo visiera
20. Presa d'aria superiore

1. Buitenschaal
2. Achteruitlaten Venturi
3. Binnenschaal
4. Zachte binnenbekleding
5. Ventilatie in de achterzijde van de helm
6. Rubberen randstrip
7. Kinband

8. Druknopjes helmbanden
9. Dubbele D-sluiting
10. Hendel zonnevizier
11. Kinventilatie aan de binnenzijde
12. Kinventilatie
13. Vizier lock systeem
14. Neuskap

15. Anti-fog lens pins
16. Vizier
17. Zonnevizier
18. Vizier rubber
19. Vizierbevestiging
20. Topventilatie

Rimozione della visiera / Verwijderen van het vizier

1. Spostare il blocco scorrevole sulla sinistra per sganciare. / *Schuif het sluitingsmechanisme naar links.*
2. Premere la linguetta e sollevare il fermo centrale. / *Druk het sluitingsmechanisme in en lift deze omhoog.*
3. Aprire la visiera nella posizione di massima apertura. / *Zet het vizier volledig open.*
4. Spostare la leva di bloccaggio in posizione "open". La visiera si sgancia, automaticamente dal meccanismo. / *Verschuif het mechanisme naar open. Vizier schiet automatisch uit de bevestigingsset.*

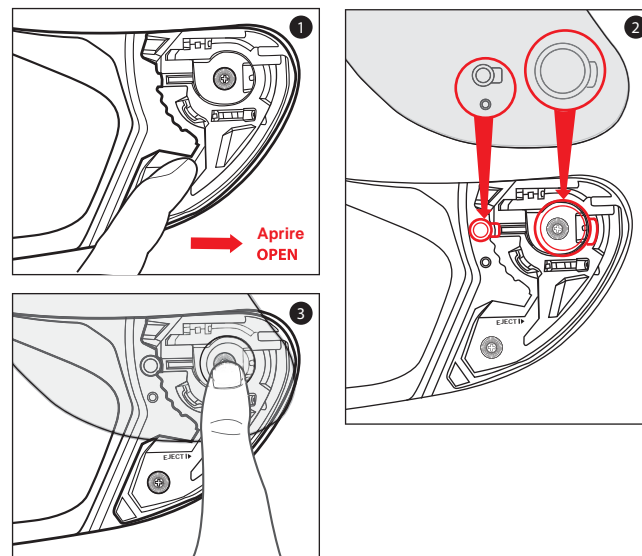
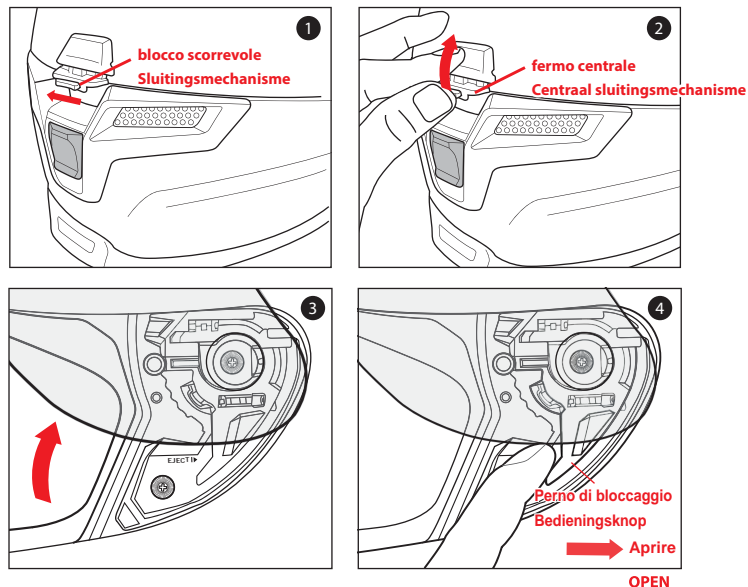

Attenzione! Waarschuwing!

Prima di usare il casco, verificare sempre che le imbottiture siano ben agganciate. Un casco con imbottiture agganciate male o assenti può incrementare il rischio di un serio infortunio o la morte in un incidente. / *Controleer altijd alvorens u de helm in gebruik neemt of de wangkussens geïnstalleerd zijn. Een helm met missende of op onjuiste wijze geïnstalleerde wangkussens kan de kans op ernstig letsel of overlijden in het geval van een ongeluk verhogen.*

Rimozione dei guanciali / Wangkussens losmaken

Ci sono 3 bottoni a scatto che tengono i guanciali al loro posto. / *Er zijn 3 drukknoopjes die de wangkussens op zijn plaats houden.*

1. Rimuovere delicatamente il guancialetto dall'interno, sganciando i bottoni. / *Trek het wangkussen langzaam van het interieur weg, hierbij zullen de drukknoopjes loslaten.*
2. Afferrare il guancialetto vicino al baricentro e sganciarlo delicatamente dalla chiusura a scatto. / *Pak het wangkussen in het midden vast en trek deze los.*

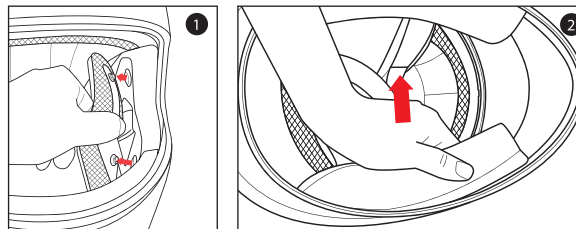

Installazione della visiera / Monteren van het vizier

1. Spostare la leva di bloccaggio in posizione "Open". / *Zorg ervoor dat het vergrendelingsmechanisme in de open positie staat.*
2. Allineare la visiera con il meccanismo, come da illustrazione. / *Zorg dat het vizier precies schuift in de opening van de bevestigingsset.*
3. Premere la visiera nel meccanismo. / *Als het vizier op zijn plaats zit, kan het onderste gedeelte van het vizier in de bevestigingsset gedrukt worden.*

Installazione del guanciale / Installatie wangkussens

1. Inserire le cinghie per il mento attraverso l'apertura del guanciale. / *Voer de kinbanden door de opening van het wangkussen*
2. Inserire la parte posteriore del guanciale nella calotta, facendo in modo di allineare la parte inferiore del guanciale con il profilo in gomma del casco. / *Plaats het plastic gedeelte van het wangkussen tussen de binnen- en buitenschaal.*
3. Agganciare i bottoni. / *Klik de drukkens vast in de helmschaal.*

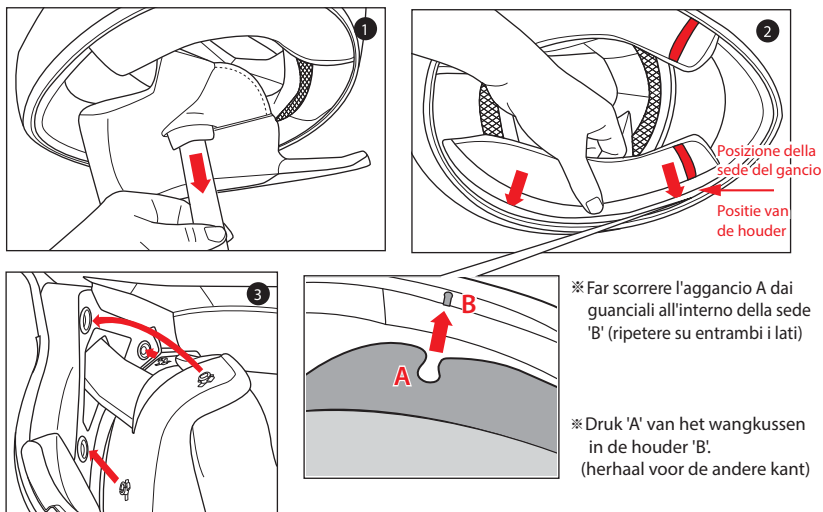

Rimozione dell'imbottitura a corona / Losmaken van de binenvoering

1. Afferrare il tessuto dell'imbottitura a corona il più possibile verso la sua base in plastica e tirare fuori dal casco. Notare come le sezioni di plastica dell'imbottitura a corona si allineino con i manicotti della calotta. Questo vi sarà di aiuto quando dovrete reinstallarla. / *Pak de binnenvoering vast (zo dicht mogelijk bij het plastic gedeelte dat vastgeklit zit) en trek deze los*
2. Ripetere la stessa operazione per il retro. / *Herhaal hetzelfde proces aan de achterkant.*

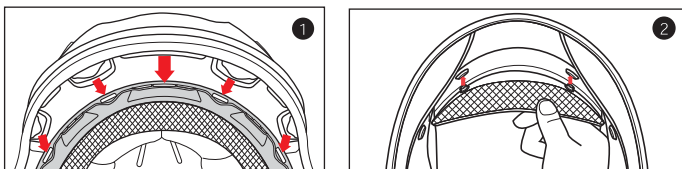

Installazione dell'imbottitura a corona / Installatie van de binnenvoering

1. Inserire la sezione frontale allineando la base in plastica e l'inserto dell'imbottitura, assicurandosi che i fori centrali e laterali siano correttamente posizionati. Premere l'inserto dell'imbottitura (parte centrale) verso il foro creato all'interno della calotta, ripetendo l'operazione su entrambi i lati. / *Leg de binnenvoering in de helmschaal. Druk de twee drukkens aan de achterzijde vast. Vervolgens lijn je het plastic gedeelte dat je losgetrokken hebt uit, en klik deze vervolgens weer vast in de voorzijde van de helmschaal.*
2. Far combaciare i bottoni di chiusura a scatto e premere per farli agganciare. / *Plaats het middenkussen op zijn plaats en druk de twee achterste drukknoepjes vast.*

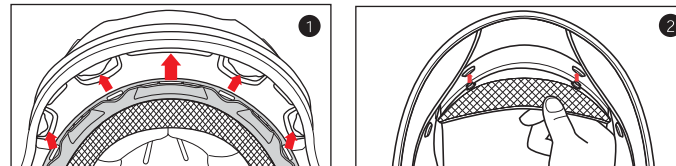

Rimozione della protezione del cinturino / Verwijder de cover van de kinbandsluiting

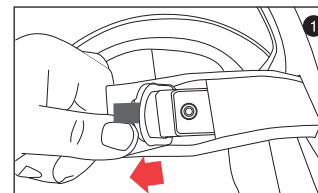

1. Afferrare la parte terminale della protezione del cinturino e sfilarla come illustrato nell'immagine. / *Pak het uiteinde van de cover van de kinsluiting vast en trek het voorzichtig los.*

Installazione della protezione del cinturino / Kinbandsluiting-cover installeren

1. Inserire il cinturino nella protezione del cinturino e spingere fino in fondo, in modo da coprire tutto il cinturino. / *Stop de kinsluiting in de cover en duw de cover er volledig overheen.*

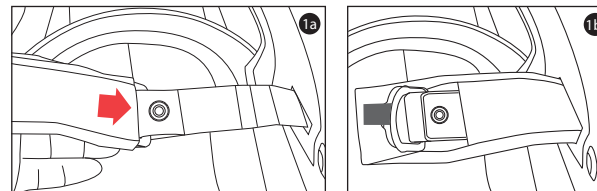

Attenzione!

- Si consiglia di non regolare la posizione dell'occhiale interno durante la guida, in quanto potrebbe influire sulla vostra visibilità e potrebbe causare incidenti.
- Non tirare giù manualmente l'occhiale interno quando è già completamente abbassato. Il visierino potrebbe staccarsi dalla sua posizione e potrebbe quindi aumentare le possibilità di grave infortunio o morte in caso di incidente.
- Non cercare di regolare l'occhiale interno con le mani. Usare sempre l'apposito meccanismo.
- Non usare l'occhiale interno di sera. L'occhiale è solo per uso diurno. L'occhiale non fornisce protezione per gli occhi. Quando si usa l'occhiale, assicurarsi che la visiera sia chiusa.

Waarschuwing!

- Bedien het zonnevizier niet wanneer u aan het rijden bent, het kan mogelijkwijs uw zicht verslechteren en dat kan dan leiden tot een ongeluk.
- Trek het zonnevizier niet naar beneden wanneer het in de maximale stand staat. Het zonnevizier kan dan los schieten en verhoogt het risico op serieus letsel of zelfs het overlijden tijdens een ongeluk.
- Open / sluit het zonnevizier niet met uw handen maar gebruik altijd het zonneviziermechanisme.
- Gebruik het zonnevizier niet tijdens nacht of donkere weersomstandigheden. Het zonnevizier dient alleen gebruikt te worden tijdens daglicht. Het zonnevizier biedt geen bescherming voor uw ogen. U dient te allen tijde het heldere vizier gesloten te hebben wanneer u het zonnevizier gebruikt.

Come azionare l'occhiale interno / Bediening van het zonneviziermechanisme

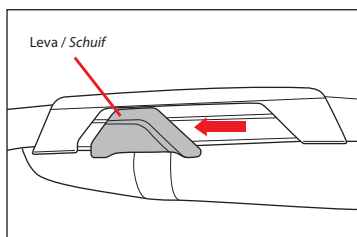

L'immagine qui a sinistra mostra l'occhiale interno in posizione alzata. / Deze afbeelding toont het zonnevizier mechanisme in de open positie

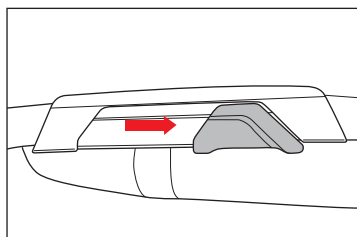

L'immagine qui a sinistra mostra l'occhiale interno in posizione abbassata. / Deze afbeelding toont het zonnevizier mechanisme in de dichte positie.

Rimozione paranaso / Neuskap demonteren

1. Afferrare il centro del paranaso e tirarlo delicatamente per rimuoverlo dalla sua sede. / Pak het midden vast van de breath deflector en trek deze er voorzichtig los.

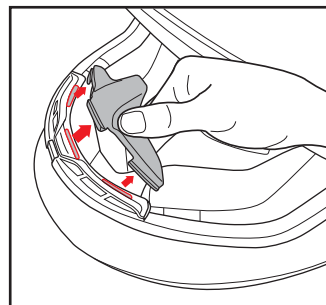

Montaggio paranaso / Neuskap installatie

1. Infilare il paranaso nell'apposita sede. / Centreer en druk de neuskap op zijn plaats.

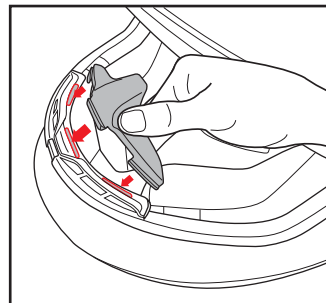

Kit di emergenza / Kit voor noodgeval

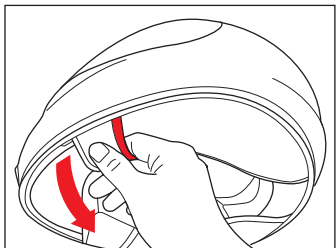

In caso di emergenza, è possibile rimuovere i guanciali, come indicato nella figura. Tirare, le 2 linee laterali di emergenza indicate con la linea rossa, con le dita.

/ Tijdens een noodgeval kun je de wangkussens verwijderen zoals hiernaast weergegeven in de afbeeldingen. Trek aan de rode draad met je vingers.

► Usare il kit di emergenza solo all'occorrenza.

/ Gebruik de kit alleen in een noodsituatie.

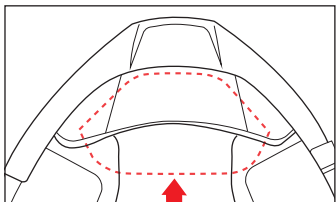
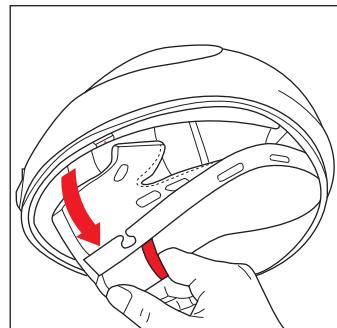
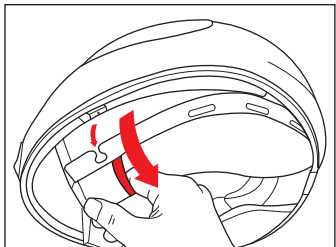

* Questa imbottitura è attaccata all'interno del sottogola e blocca il flusso d'aria.

/ Deze add-on kan bevestigd worden aan de onderzijde van de helm. Dit zorgt ervoor dat er minder lucht de in kan stromen.